

Werkzeug

HARTMETALL SPATENBOHRER	2
KRAZWERKZEUG	2
BOHRKOPF	3
KALIBRIERSTIFT	3
STAMPFRÖHRCHEN	4
STAMPFSTEMPEL	9
SCHNEIDSTEMPEL / SCHNITTPLATTE / EINPRESSSTIFT / HALTESCHEIBE	9
ZANGE FÜR STAMPFKOPF STANDARD	10
ZANGE FÜR STAMPFKOPF KLEIN	12
ZANGE FÜR STAMPFKOPF ULTRALEICHT	13
ZANGE FÜR STAMPFKOPF SCHWER	13
UNTERPLATTE	14
SCHERENBLÄTTER	15
STAMPF HANDSTÜCK	16

Hartmetall Spatenbohrer

Durchmesser: 1,4 - 7,6mm
 Drallwinkel: 0°
 Spitzenwinkel: 114°

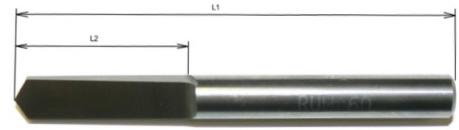
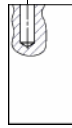

Bohr Ø	L1	L2	Hartmetall Spatenbohrer	Bohr Ø	L1	L2	Hartmetall Spatenbohrer
			Artikel Nr.				Artikel Nr.
1,4	40	14	090E01155_14	4,5	60	22	090E01155_45
1,5	40	14	090E01155_15	4,6	60	22	090E01155_46
1,6	40	14	090E01155_16	4,7	60	22	090E01155_47
1,8	40	14	090E01155_18	4,8	60	22	090E01155_48
2,0	40	14	090E01155_20	4,9	60	22	090E01155_49
2,2	50	15	090E01155_22	5,2	60	22	090E01155_52
2,6	50	18	090E01155_26	5,3	60	25	090E01155_53
2,8	50	18	090E01155_28	5,4	60	25	090E01155_54
2,9	50	18	090E01155_29	5,5	60	25	090E01155_55
3,1	50	18	090E01155_31	5,8	60	25	090E01155_58
3,2	50	18	090E01155_32	5,9	60	25	090E01155_59
3,3	60	22	090E01155_33	6,0	60	25	090E01155_60
3,5	60	22	090E01155_35	6,1	60	25	090E01155_61
3,6	60	22	090E01155_36	6,4	60	25	090E01155_64
3,7	60	22	090E01155_37	6,5	60	25	090E01155_65
3,8	60	22	090E01155_38	6,9	60	25	090E01155_69
4,0	60	22	090E01155_40	7,0	60	25	090E01155_70
4,1	60	22	090E01155_41	7,5	60	25	090E01155_75
4,3	60	22	090E01155_43	7,6	60	25	090E01155_76
4,4	60	22	090E01155_44				

Kratzwerkzeug

Verwendung: Aufrauung der Bohrung zur Erreichung einer besseren Stampffestigkeit

Spitzenwinkel: 60°
 Type: 90E1047b **eine** Spitze (Standard)
 Type: 90E1047_2 **zwei** Spitzen
 Länge L1: 60
 Schaft Ø: 4-6

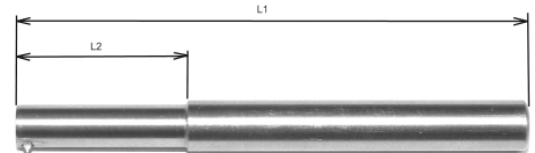

Kratz Ø	Bohr Ø	L2	Eine Spitze 90E1047b Artikel Nr.	Zwei Spitzen 90E1047_2 Artikel Nr.	Kratz Ø	Bohr Ø	L2	Eine Spitze 90E1047b Artikel Nr.	Zwei Spitzen 90E1047_2 Artikel Nr.
2,3	2,0	15	23150401	23150402	4,8	4,4	25	48250601	48250602
2,5	2,2	15	25150401	25150402	4,9	4,5	25	49250601	49250602
2,9	2,6	15	29150401	29150402	5,0	4,6	25	50250601	50250602
3,1	2,8	20	31200401	31200402	5,2	4,7	25	52250601	52250602
3,2	2,9	20	32200401	32200402	5,3	4,8	25	53250601	53250602
3,3	3,0	20	33200401	33200402	5,4	4,9	25	54250601	54250602
3,4	3,1	20	34200401	34200402	5,5	5,0	25	55250601	55250602
3,5	3,2	20	35200601	35200602	5,7	5,2	25	57250601	572 50602
3,6	3,3	20	36200601	36200602	6,0	5,5	25	60250601	60250602
3,8	3,5	20	38200601	38200602	6,5	5,9	25	65250601	65250602
3,9	3,6	20	39200601	39200602	7,1	6,5	25	71250601	71250602
4,0	3,7	20	40200601	40200602	7,6	7,0	30	76300601	76300602
4,2	3,8	20	42200601	42200602	8,5	7,9	30	85300601	85300602
4,4	4,0	20	44200601	44200602					
4,5	4,1	20	45200601	45200602					
4,7	4,3	20	47200601	47200602					

Speziell Ausführungen (kleinerer Durchmesser, Vollhartmetall) auf Anfrage



Bohrkopf

Verwendung:
Drehdurchmesser:
Bohrdurchmesser:
Zapfen:

Andrehen eines Kopfes mit oder ohne Bohrung in einem Arbeitsgang
einstellbar
nach Kundenwunsch
90° (Andere Winkel auf Anfrage)

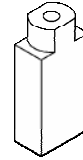

	Bohrkopf	Bohrkopf	Bohrkopf
Artikel Nr.	9021001	901240	901240_2
Dreh \emptyset	einstellbar 4 - 9	einstellbar 3-11	einstellbar 5 - 16
Bohr \emptyset max.	3,18	4,0	5,0
Schaft \emptyset	7	8	10
Anzahl Schneiden	1	2	2

Kalibrierstift

Verwendung:
Kalibrierdurchmesser:
Kalibrierfläche:

Kalibrierung des Pulverniveaus bei Stampfungen ohne Litze (zb. Abschaltvorrichtung oder Kreuzstampfung)
2,1 - 3,1mm
PKD belegt (Diamant)



Kalibrier \emptyset	Für Bohr \emptyset	Schaft \emptyset	Länge	Kalibrierstift
				Artikel Nr.
2,1	2,0	4	50	9003121
2,2	2,1	4	50	9003122
2,3	2,2	4	50	9003123
2,4	2,3	4	50	9003124
2,5	2,4	4	50	9003125
2,6	2,5	4	50	9003126
2,8	2,7	4	50	9003128
3,0	2,9	4	50	9003130
3,1	3,0	4	50	9003131

Stampfröhren

Ausführung		Vorteile:
00	 <p>Stahl gehärtet steel hardened</p>	<ul style="list-style-type: none"> - Standard - beste Verfügbarkeit
11	 <p>Hartmetall carbide</p>	<ul style="list-style-type: none"> - für große Stückzahlen - geringster Verschleiß - hohe Stabilität - für Eisenpulver
01	 <p>verstärkter Schaft reinforced shaft</p>	<ul style="list-style-type: none"> - höhere Stabilität bei kleinen Abmessungen (ID 0,5 – 1 mm) - bedingt durch den längeren Schaft ist die Stampftiefe reduziert
02	 <p>verstärkter Schaft reinforced shaft Hartmetall carbide</p>	<ul style="list-style-type: none"> - geringster Verschleiß - höhere Stabilität bei kleinen Abmessungen (ID 0,5 – 1 mm) - bedingt durch den längeren Schaft ist die Stampftiefe reduziert
12	 <p>große Aufnahme large diameter $\phi_{h,1}$ Stahl gehärtet steel hardened</p>	<ul style="list-style-type: none"> - für schweren Stampfkopf - Standard
13	 <p>große Aufnahme large diameter $\phi_{h,1}$ Hartmetall carbide</p>	<ul style="list-style-type: none"> - für schweren Stampfkopf - für große Stückzahlen - geringster Verschleiß - hohe Stabilität - für Eisenpulver

Wandstärke:

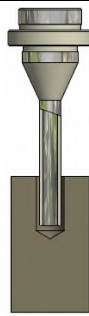
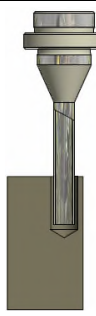
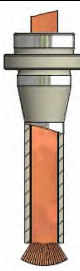
	Standard: " "	dünnwandig "S"	dickwandig "U"
Verwendung	Stabile Verhältnisse beste Haltbarkeit	Zerbrechliches (weiches) Material Nahe an Kante	Für aufspringende feindrähtige Stromseile, für größere Bohrung / Stampfung über Abschaltvorrichtung
			

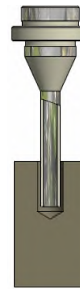
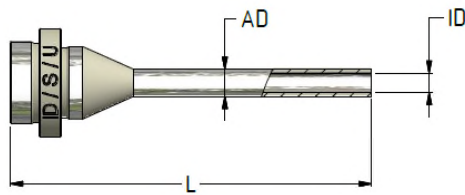

Wandstärke = Standard

Kabel Ø LD	Innen Ø ID	Außen Ø AD	Länge L	Bohr Ø	Bohrtiefe max.	Ausführung	Stampfröhrchen	Ausführung	Stampfröhrchen
							Stahl gehärtet		Hartmetall
							Artikel Nr.	Artikel Nr.	
0,3	0,5	1,1	40	1,3	10	00	051104000		
0,4	0,6	1,2	40	1,4	10	00	061204000		
0,5	0,7	1,3	40	1,5	10	00	071304000		
0,6	0,8	1,4	40	1,6	10	00	081404000		
0,7	0,9	1,5	40	1,7	10	00	091504000	11	091504011
0,8	1,0	1,6	40	1,8	10	00	101604000		
0,9	1,1	1,7	40	1,9	10	00	111704000		
1,0	1,2	1,8	40	2,0	10	00	121804000	11	121804011
1,1	1,3	1,9	40	2,1	10	00	131904000		
1,2	1,4	2,0	40	2,2	10	00	142004000		
1,3	1,5	2,1	40	2,4	10	00	152104000	11	152104011
1,4	1,6	2,2	40	2,5	10	00	162204000		
1,5	1,7	2,3	40	2,6	10	00	172304000	11	172304011
1,6	1,8	2,4	40	2,7	10	00	182404000		
1,7	1,9	2,5	40	2,8	10	00	192504000		
1,8	2,0	2,8	40	3,1	10	00	202804000		
1,9	2,1	2,9	50	3,2	20	00	212905000		
2,0	2,2	3,0	50	3,3	20	00	223005000		
2,1	2,3	3,1	50	3,4	20	00	233105000		
2,2	2,4	3,2	50	3,5	20	00	243205000		
2,4	2,6	3,4	50	3,7	20	00	263405000	11	263405011
2,5	2,7	3,5	50	3,8	20	00	273505000		
2,6	2,8	3,6	50	3,9	20	00	283605000		
2,7	2,9	3,7	50	4,0	20	00	293705000		
2,8	3,0	3,8	50	4,1	20	00	303805000		
2,9	3,1	3,9	50	4,2	20	00	313905000		
3,0	3,2	4,0	50	4,3	20	00	324005000		
3,1	3,3	3,4	50	3,7	20	00	334105000	11	334105011
3,2	3,4	4,2	50	4,5	20	00	344205000		
3,3	3,5	4,3	50	4,6	20	00	354305000		
3,4	3,6	4,4	50	4,7	20	00	364405000		
3,5	3,7	4,5	50	4,8	20	00	374505000		
3,6	3,8	4,6	50	4,9	20	00	384605000		
3,7	3,9	4,7	50	5,0	20	00	394705000	11	394605011
3,8	4,0	4,8	50	5,1	20	00	404805000		
3,9	4,1	4,9	50	5,2	20	00	414905000	11	414905011
4,0	4,2	5,2	50	5,5	20	00	425205000		
4,1	4,3	5,3	50	5,6	20	00	435305000		
4,2	4,4	5,4	50	5,7	20	00	445405000		
4,3	4,5	5,5	50	5,8	20	00	455505000	11	455505011
4,4	4,6	5,6	50	5,9	20	00	465605000		
4,5	4,7	5,7	50	6,0	20	00	475705000		
4,6	4,8	5,8	50	6,1	20	00	485805000	11	485805011

Kabel Ø LD	Innen Ø ID	Außen Ø AD	Länge L	Bohr Ø	Bohrtiefe max.	Ausführung	Stampfröhrchen Stahl gehärtet	Ausführung	Stampfröhrchen Hartmetall
							Artikel Nr.		Artikel Nr.
4,8	5,0	6,0	50	6,3	20	00	506005000		
4,8	5,0	6,1	50	6,4	20	00	516105000		
5,0	5,2	6,2	50	6,5	20	00	526205000	11	526205011
5,2	5,4	6,4	50	6,7	20	00	546405000		
5,3	5,5	6,5	50	6,8	20	00	556505000		
5,5	5,7	6,7	50	7,0	20	00	576705000		
5,6	5,8	6,8	50	7,1	20	00	586805000		
5,6	5,8	6,8	55	7,1	25	00	586805500		
5,8	6,0	7,0	50	7,3	20	00	607005000		
5,9	6,1	7,1	50	7,4	20	00	617105000		
6,0	6,2	7,2	50	7,5	20	00	627205000	11	627205011
6,1	6,3	7,3	50	7,6	20	00	637305000	11	637305011
6,2	6,4	7,4	50	7,7	20	00	647405000		
6,3	6,5	7,5	50	7,8	20	00	657505000		
6,5	6,7	7,7	50	8,0	20	00	677705000	11	677705011

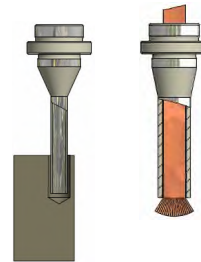
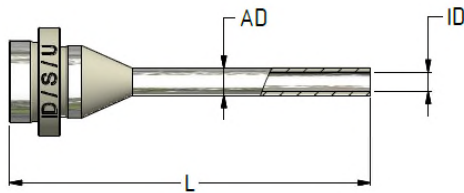

Wandstärke = dünnwandig / dickwandig

Kabel Ø LD	Innen Ø ID	Außen Ø AD	Länge L	Bohr Ø	Bohrtiefe max.	Ausführung	Wandstärke	Stampfröhrchen Stahl gehärtet	Ausführung	Wandstärke	Stampfröhrchen Hartmetall
								Artikel Nr.			Artikel Nr.
0,3	0,5	0,9	40	1,1	10	00	S	050904000			
0,4	0,6	1,0	40	1,2	10	00	S	061004000			
0,5	0,6	1,0	40	1,2	10	00	S	071004000			
0,6	0,8	1,2	40	1,4	10	00	S	081204000			
0,6	0,8	1,2	40	1,4	10	01	S	081204001	01	S	081204001
0,7	0,9	1,3	40	1,5	10	00	S	091304000	11	S	091304011
0,8	1,0	1,5	40	1,7	10	00	S	101504000			
0,8	1,0	1,4	40	1,6	10	00	S	101404000			
0,9	1,1	1,4	40	1,6	10	00	S	111404000			
0,9	1,1	1,5	40	1,7	10	00	S	111504000			
1,0	1,2	1,6	40	1,8	10	00	S	121604000			
1,1	1,3	1,8	40	2,0	10	00	S	131804000			
1,1	1,3	1,7	40	1,9	10	00	S	131704000			
1,2	1,4	1,8	40	2,0	10	00	S	141804000	11	S	141804011
1,2	1,4	2,3	40	2,5	10	00	U	142304000			
1,3	1,5	1,9	40	2,2	10	00	S	151904000			
1,4	1,6	1,9	40	2,2	10	00	S	161904000			
1,4	1,6	2,0	40	2,3	10	00	S	162004000			
1,4	1,6	2,1	40	2,4	10	00	S	162104000			
1,5	1,7	2,1	40	2,4	10	00	S	172104000			
1,6	1,8	2,3	40	2,6	10	00	S	182304000			

Kabel Ø LD	Innen Ø ID	Außen Ø AD	Länge L	Bohr Ø	Bohrtiefe max.	Ausführung	Wandstärke	Stampfröhrchen Stahl gehärtet	Ausführung	Wandstärke	Stampfröhrchen Hartmetall
								Artikel Nr.			Artikel Nr.
1,8	2,0	2,4	40	2,7	10	00	S	202404000			
1,9	2,1	2,7	50	3,0	20	00	S	212705000			
1,9	2,1	2,5	50	2,8	20	00	S	212505000			
2,0	2,2	2,8	50	3,1	20	00	S	222805000			
2,0	2,2	2,6	50	2,9	20	00	S	222605000			
2,1	2,3	3,0	50	3,3	20	00	S	233005000			
2,1	2,3	2,8	50	3,1	20	00	S	232805000			
2,1	2,3	2,7	50	3,0	20	00	S	232705000			
2,2	2,4	3,1	50	3,4	20	00	S	243105000			
2,2	2,4	3,0	50	3,3	20	00	S	243005000			
2,2	2,4	2,8	50	3,1	20	00	S	242805000			
2,4	2,6	3,0	50	3,3	20	00	S	263005000			
2,5	2,7	3,4	50	3,7	20	00	S	273405000			
2,6	2,8	3,4	50	3,7	20	00	S	283405000			
2,7	2,9	3,3	50	3,6	20	00	S	293305000			
2,8	3,0	3,6	50	3,9	20	00	S	303605000			
2,9	3,1	3,5	50	3,8	20	00	S	313505000			
3,0	3,2	3,8	50	4,1	20	00	S	323805000			
3,0	3,2	3,6	50	3,9	20	00	S	323605000			
3,1	3,3	3,7	50	4,0	20	00	S	333705000			
3,4	3,6	4,0	50	4,3	20	00	S	354005000			
3,4	3,6	4,0	50	4,3	20	00	S	364005000			
3,5	3,7	4,3	50	4,6	20	00	S	374305000			
3,6	3,8	4,5	50	4,8	20	00	S	384505000			
3,6	3,8	4,2	50	4,5	20	00	S	384205000			
3,7	3,9	4,6	50	4,9	20	00	S	394605000			
3,8	4,0	5,0	50	5,3	20	00	U	405005000			
3,9	4,1	4,8	50	5,1	20	00	S	414805000	11	S	414805011
3,9	4,1	4,5	50	4,8	20	00	S	414505000			
3,9	4,1	4,6	50	4,9	20				11	S	414605011
4,0	4,2	5,1	50	5,4	20	00	S	425105000			
4,0	4,2	5,0	50	5,3	20	00	S	425005000			
4,0	4,2	4,6	50	4,9	20	00	S	424605000			
4,2	4,4	5,2	50	5,5	20	00	S	445205000			
4,3	4,5	5,2	50	5,5	20	00	S	455205000			
4,4	4,6	5,3	50	5,6	20	00	S	465305000			
4,5	4,7	5,4	50	5,7	20	00	S	475405000			
4,6	4,8	5,2	50	5,5	20	00	S	485205000			
4,8	5,0	5,8	50	6,1	20	00	S	505805000			
4,9	5,1	5,9	50	6,2	20	00	S	515905000			
5,0	5,2	5,6	50	5,9	20	00	S	525605000			
5,3	5,5	5,9	50	6,2	20	00	S	555905000			
5,5	5,7	6,1	50	6,4	20	00	S	576105000			
6,0	6,2	7,3	50	7,6	20				11	U	627305011
6,3	6,5	7,6	55	7,9	25	00	U	657605500			
6,5	6,7	7,1	50	7,4	20	00	S	677105000			

andere Abmessungen auf Anfrage

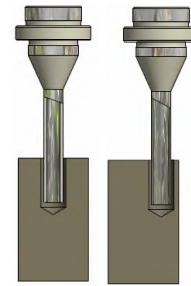

Stampfröhrchen mit verstärktem Schaft

Kabel Ø LD	Innen Ø ID	Außen Ø AD	Länge L	Bohr Ø	Bohrtiefe max.	Ausführung	Wandstärke	Stampfröhrchen Stahl gehärtet	Ausführung	Wandstärke	Stampfröhrchen Hartmetall
								Artikel Nr.			Artikel Nr.
0,3	0,5	1,1	40	1,3	6	01		051104001	02		051104002
0,3	0,5	0,9	40	1,1	6	01	S	050904001	02	S	050904002
0,4	0,6	1,2	40	1,4	6	01		061204001	02		061204002
0,4	0,6	1,0	40	1,2	6	01	S	061004001	02	S	061004002
0,5	0,7	1,3	40	1,5	6	01		071304001	02		071304002
0,5	0,7	1,0	40	1,2	6	01	S	071004001	02	S	071004002
0,6	0,8	1,4	40	1,6	6	01		081404001	02		081404002
0,6	0,8	1,2	40	1,4	6	01	S	081204001	02	S	081204002
0,7	0,9	1,5	40	1,7	6	00		091504001	02		091504002
0,7	0,9	1,3	40	1,5	6	01	S	091304001	02	S	091304002
0,8	1,0	1,6	40	1,8	6	00		101604001	02		101604002
0,8	1,0	1,5	40	1,7	6	00	S	101504001	02	S	101504002
0,8	1,0	1,4	40	1,6	6	00	S	101404001	02	S	101404002

andere Abmessungen auf Anfrage

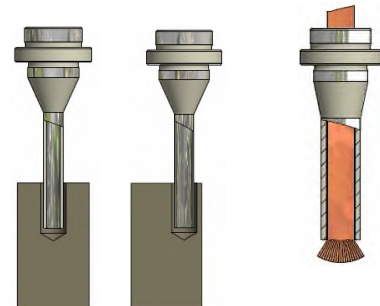
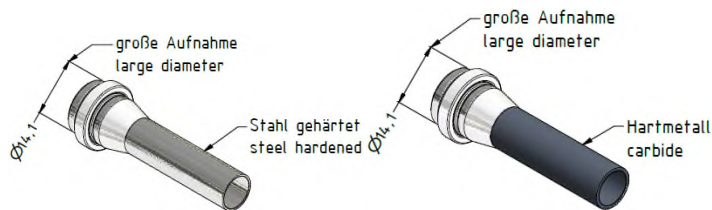

Stampfröhrchen für schweren Stampkopf

Kabel Ø LD	Innen Ø ID	Außen Ø AD	Länge L	Bohr Ø	Bohrtiefe max.	Ausführung	Wandstärke	Stampfröhrchen für schweren Stampkopf Stahl gehärtet	Ausführung	Wandstärke	Stampfröhrchen für schweren Stampkopf Hartmetall
								Artikel Nr.			Artikel Nr.
6,7	6,9	7,7	50	8,0	20	12	S	697705012	13	S	697705013
6,8	7,0	8,0	50	8,3	20	12		708005012			
7,5	7,7	8,7	50	9,0	20	12		778705012			
7,7	7,9	8,9	50	9,0	20	12		798905012			
8,3	8,5	10,2	50	10,8	20	12	U	851025012	13	U	851025013
8,4	8,6	9,6	50	10,2	20	12		869605012			

andere Abmessungen auf Anfrage

Stampfstempel

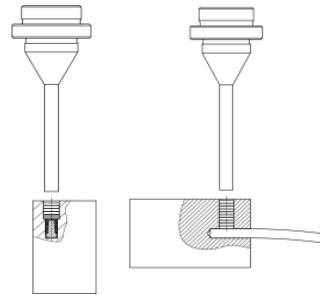
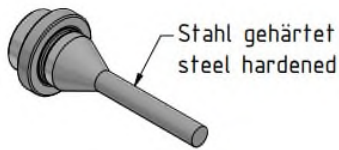

Verwendung: für Stampfungen auf Abschaltvorrichtung oder Kreuzstampfung

Stempel Ø	Innen Ø ID	Außen Ø AD	Länge L	Bohr Ø	Bohrtiefe max.	Stampfstempel Stahl gehärtet	Stampfstempel Hartmetall
						Artikel Nr.	Artikel Nr.
1,1	0	1,1	40	1,3	10	001104000	001104001
1,2	0	1,2	40	1,5	10	001204000	001204001
1,5	0	1,5	40	1,7	10	001504000	001504001
1,7	0	1,7	40	1,9	10	001704000	001704001
2,1	0	2,1	40	2,3	10	002104000	002104001
2,4	0	2,4	40	2,6	10	002404000	002404001
2,5	0	2,5	40	2,7	10	002504000	002504001
2,9	0	2,9	40	3,1	10	002904000	002904001

andere Abmessungen auf Anfrage

Schneidstempel / Schnittplatte / Einpressstift / Haltescheibe

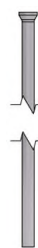
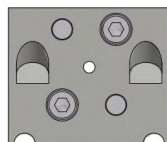
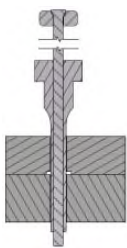

Stempel Ø AD	Innen Ø ID	Schneidstempel Type 100E2275 Artikel Nr.	Schnittplatte Type 100 92300 Artikel Nr.	Außen Ø AD	Einpressstift Type AV2 2031 Artikel Nr.	Innen Ø ID	Haltescheibe Type AV2 20018 Artikel Nr.
2,25	1,8	1822504100	BSL100 92300_250	1,7	AV2 20031_17	1,7	AV2 20018_17
2,30	1,8	1823004100	BSL100 92300_230				
2,35	1,8	1823504100	BSL100 92300_235				
2,515	1,9	1925154100	BSL100 92300_2515	1,8	AV2 20031_18	1,8	AV2 20018_18
2,55	1,9	1925504100	BSL100 92300_255				
2,615	1,9	1926154100	BSL100 92300_2615				
2,78	1,9	1927804100	BSL100 92300_278				
2,80	2,0	2028004100	BSL100 92300_280	1,9	AV2 20031_19	1,90	AV2 20018_19
3,10	2,0	2031004100	BSL100 92300_310				
3,15	2,2	2231504100	BSL100 92300_315	2,1	AV2 20031_21	2,1	AV2 20018_21
3,185	2,2	2231854100	BSL100 92300_3185				
3,20	2,5	2532004100	BSL100 92300_320	2,4	AV2 20031_24	2,4	AV2 20018_24
3,25	2,3	2332504100	BSL100 92300_325	2,2	AV2 20031_22	2,2	AV2 20018_22

andere Abmessungen auf Anfrage

Zange für Stampfkopf Standard

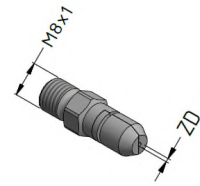
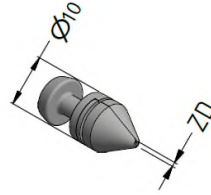
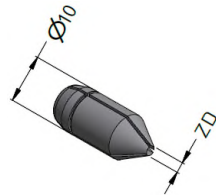

Kabel Ø	Innen Ø ZD	Zange ohne Gewinde drei Teile für Stampfkopf Standard	Zange ohne Gewinde zwei Teile für Stampfkopf Standard	Zange mit Gewinde zwei Teile für Stampfkopf Standard
		Artikel Nr.	Artikel Nr.	Artikel Nr.
0	-	-	-	Z12960300 (ohne Bohrung)
0,3	0,5	-	Z12960205	Z12960305
0,4	0,6	-	Z12960206	Z12960306
0,5	0,7	-	Z12960207	Z12960307
0,6	0,8	-	Z12960208	Z12960308
0,7	0,9	-	Z12960209	Z12960309
0,8	1,0	-	Z12960210	Z12960310
0,9	1,1	-	Z12960211	Z12960311
1,0	1,2	-	Z12960212	Z12960312
1,1	1,3	-	Z12960213	Z12960313
1,2	1,4	-	Z12960214	Z12960314
1,3	1,5	Z12960115	-	Z12960315
1,4	1,6	Z12960116	-	Z12960316
1,5	1,7	Z12960117	-	Z12960317
1,6	1,8	Z12960118	-	Z12960318
1,7	1,9	Z12960119	-	Z12960319
1,8	2,0	Z12960120	-	Z12960320
1,9	2,1	Z12960121	-	Z12960321
2,0	2,2	Z12960122	-	Z12960322
2,1	2,3	Z12960123	-	Z12960323
2,2	2,4	Z12960124	-	Z12960324
2,3	2,5	Z12960125	-	-
2,4	2,6	Z12960126	-	-
2,5	2,7	Z12960127	-	-
2,6	2,8	Z12960128	-	-
2,7	2,9	Z12960129	-	-
2,8	3,0	Z12960130	-	-
2,9	3,1	Z12960131	-	-
3,0	3,2	Z12960132	-	-
3,1	3,3	Z12960133	-	Z12960333
3,2	3,4	Z12960134	-	-
3,3	3,5	Z12960135	-	-
3,4	3,6	Z12960136	-	-
3,5	3,7	Z12960137	-	-
3,6	3,8	Z12960138	-	-
3,7	3,9	Z12960139	-	-
3,8	4,0	Z12960140	-	-
3,9	4,1	Z12960141	-	-
4,0	4,2	Z12960142	-	-
4,1	4,3	Z12960143	-	-
4,2	4,4	Z12960144	-	-
4,3	4,5	Z12960145	-	-

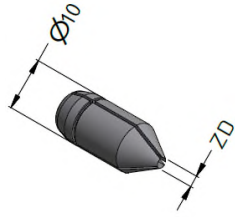

Kabel \varnothing	Innen \varnothing ZD	Zange ohne Gewinde drei Teile für Stampfkopf Standard	
		Artikel Nr.	Bemerkung
4,4	4,6	Z12960115	
4,5	4,7	Z12960115	
4,6	4,8	Z12960115	
4,7	4,9	Z12960115	
4,8	5,0	Z12960115	
4,9	5,1	Z12960115	
5,0	5,2	Z12960115	
5,1	5,3	Z12960115	
5,2	5,4	Z12960115	
5,3	5,5	Z12960115	
5,4	5,6	Z12960115	
5,5	5,7	Z12960116	
5,6	5,8	Z12960117	
5,7	5,9	Z12960118	
5,8	6,0	Z12960119	
5,9	6,1	Z12960120	
6,0	6,2	Z12960121	
6,1	6,3	Z12960122	
6,2	6,4	Z12960123	
6,3	6,5	Z12960124	
6,4	6,6	Z12960125	
6,5	6,7	Z12960126	
6,7	6,9	Z12960127	Nur mit speziellem Klemmrohr möglich
6,8	7,0	Z12960128	Nur mit speziellem Klemmrohr möglich
7,5	7,7	Z12960129	Nur mit speziellem Klemmrohr möglich
7,7	7,9	Z12960130	Nur mit speziellem Klemmrohr möglich
7,8	8,0	Z12960131	Nur mit speziellem Klemmrohr möglich
8,4	8,6	Z12960132	Nur mit speziellem Klemmrohr möglich

andere Abmessungen auf Anfrage

Zange für Stampfkopf klein

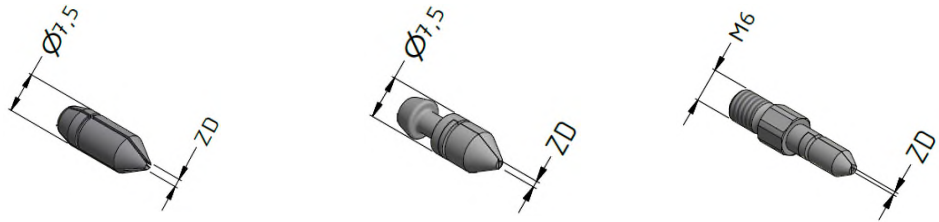

Kabel Ø	Innen Ø ZD	Zange ohne Gewinde drei Teile für Stampfkopf klein	Zange ohne Gewinde zwei Teile für Stampfkopf klein	Zange mit Gewinde zwei Teile für Stampfkopf klein
		Artikel Nr.	Artikel Nr.	Artikel Nr.
0	-	-	-	Z12960400 (ohne Bohrung)
0,1	0,3	-	-	Z12960403
0,2	0,4	-	-	Z12960404
0,3	0,5	-	Z12960605	Z12960405
0,4	0,6	-	Z12960606	Z12960406
0,5	0,7	-	Z12960607	Z12960407
0,6	0,8	-	Z12960608	Z12960408
0,7	0,9	-	Z12960609	Z12960409
0,8	1,0	-	Z12960610	Z12960410
0,9	1,1	-	Z12960611	Z12960411
1,0	1,2	-	Z12960612	Z12960412
1,1	1,3	-	Z12960613	Z12960413
1,2	1,4	-	Z12960614	Z12960414
1,3	1,5	Z12960515	-	Z12960415
1,4	1,6	Z12960516	-	Z12960416
1,5	1,7	Z12960517	-	Z12960417
1,6	1,8	Z12960518	-	Z12960418
1,7	1,9	Z12960519	-	Z12960419
1,8	2,0	Z12960520	-	Z12960420
1,9	2,1	Z12960521	-	Z12960421
2,0	2,2	Z12960522	-	Z12960422
2,1	2,3	Z12960523	-	-
2,2	2,4	Z12960524	-	Z12960424
2,3	2,5	Z12960525	-	-
2,4	2,6	Z12960526	-	-
2,5	2,7	Z12960527	-	-
2,6	2,8	Z12960528	-	-
2,7	2,9	Z12960529	-	-
2,8	3,0	Z12960530	-	-
2,9	3,1	Z12960531	-	Z12960429
3,0	3,2	Z12960532	-	-
3,1	3,3	Z12960533	-	-
3,2	3,4	Z12960534	-	-
3,3	3,5	Z12960535	-	-
3,4	3,6	Z12960536	-	-

Zange für Stampfkopf ultraleicht

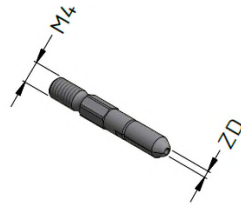

Kabel Ø	Innen Ø ZD	Zange mit Gewinde zwei Teile für Stampfkopf ultraleicht	Kabel Ø	Innen Ø ZD	Zange mit Gewinde zwei Teile für Stampfkopf ultraleicht
		Artikel Nr.			Artikel Nr.
0	-	Z12960900 (ohne Bohrung)	1,3	1,5	Z12960915
0,1	0,3	Z12960903	1,4	1,6	Z12960916
0,2	0,4	Z12960904	1,5	1,7	Z12960917
0,3	0,5	Z12960905	1,6	1,8	Z12960918
0,4	0,6	Z12960906	1,7	1,9	Z12960919
0,5	0,7	Z12960907	1,8	2,0	Z12960920
0,6	0,8	Z12960908	1,9	2,1	Z12960921
0,7	0,9	Z12960909	2,0	2,2	Z12960922
0,8	1,0	Z12960910	2,1	2,3	Z12960923
0,9	1,1	Z12960911	2,2	2,4	Z12960924
1,0	1,2	Z12960912			
1,1	1,3	Z12960913			
1,2	1,4	Z12960914			

Zange für Stampfkopf schwer

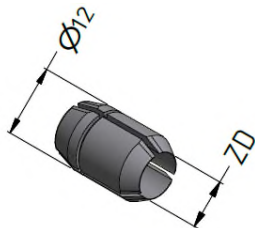

Kabel Ø	Innen Ø ZD	Zange ohne Gewinde drei Teile für Stampfkopf schwer	Kabel Ø	Innen Ø ZD	Zange ohne Gewinde drei Teile für Stampfkopf schwer
		Artikel Nr.			Artikel Nr.
0	0	Z12961300 (ohne Bohrung)	4,6-4,8	5,0	Z12961350
2,2-2,4	2,6	Z12961326	4,9-5,2	5,4	Z12961354
2,5-2,6	2,8	Z12961328	5,3-5,6	5,8	Z12961358
2,7-2,8	3,0	Z12961330	5,7-6,0	6,2	Z12961362
2,9-3,0	3,2	Z12961332	6,1-6,4	6,6	Z12961366
3,1-3,3	3,5	Z12961335	6,5-6,8	7,0	Z12961370
3,4-3,6	3,8	Z12961338	6,9-7,2	7,4	Z12961374
3,7-3,9	4,1	Z12961341	7,3-7,6	7,8	Z12961378
4,0-4,2	4,4	Z12961344	7,7-8,0	8,2	Z12961382
4,3-4,5	4,7	Z12961347	8,1-8,4	8,6	Z12961386

Unterplatte

UID: Bohrung der Unterplatte
 AD: Außen Ø Stampfröhrchen
 ID: Innen Ø Stampfröhrchen (markiert zur einfachen Lagerung im Set)
 α Winkel Schräge
 L Bundlänge

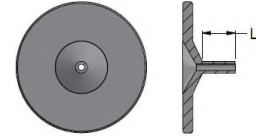
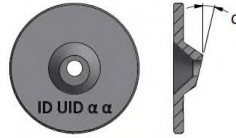
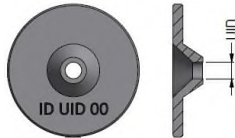
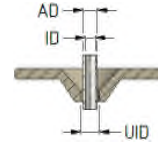

UID Ø	Unterplatte gerade	α	Unterplatte schräg	L	Unterplatte mit Bund
	Artikel Nr.		Artikel Nr.		Artikel Nr.
1,0	ID1000	10-45	ID10αα		-
1,1	ID1100	10-45	ID11αα		-
1,2	ID1200	10-45	ID12αα		-
1,3	ID1300	10-45	ID13αα		-
1,4	ID1400	10-45	ID14αα	10(5)	-
1,5	ID1500	10-45	ID15αα	10(5)	ID1500LC1
1,6	ID1600	10-45	ID16αα	10(5)	ID1600LC1
1,7	ID1700	10-45	ID17αα	10(5)	ID1700LC1
1,8	ID1800	10-45	ID18αα	10(5)	ID1800LC1
1,9	ID1900	10-45	ID19αα	10(5)	ID1900LC1
2,0	ID2000	10-45	ID20αα	10(5)	ID2000LC1
2,1	ID2100	10-45	ID21αα	10(5)	ID2100LC1
2,2	ID2200	10-45	ID22αα		-
2,3	ID2300	10-45	ID23αα	10(5)	ID2300LC1
2,4	ID2400	10-45	ID24αα	10(5)	ID2400LC1
2,5	ID2500	10-45	ID25αα	10(5)	ID2500LC1
2,6	ID2600	10-45	ID26αα	10(5)	ID2600LC1
2,7	ID2700	10-45	ID27αα	10(5)	ID2700LC1
2,8	ID2800	10-45	ID28αα	10(5)	ID2800LC1
2,9	ID2900	10-45	ID29αα	10(5)	ID2900LC1
3,0	ID3000	10-45	ID30αα	10(5)	ID3000LC1
3,1	ID3100	10-45	ID31αα	10(5)	ID3100LC1
3,2	ID3200	10-45	ID32αα	10(5)	ID3200LC1
3,3	ID3300	10-45	ID33αα		-
3,4	ID3400	10-45	ID34αα		-
3,5	ID3500	10-45	ID35αα	10(5)	ID3500LC1
3,6	ID3600	10-45	ID36αα	10(5)	ID3600LC1
3,7	ID3700	10-45	ID37αα		-
3,8	ID3800	10-45	ID38αα	10(5)	ID3800LC1
3,9	ID3900	10-45	ID39αα	10(5)	ID3900LC1
4,0	ID4000	10-45	ID40αα		-
4,1	ID4100	10-45	ID41αα	10(5)	ID4100LC1
4,2	ID4200	10-45	ID42αα	10(5)	ID4200LC1
4,3	ID4300	10-45	ID43αα	10(5)	ID4300LC1
4,4	ID4400	10-45	ID44αα	10(5)	ID4400LC1
4,5	ID4500	10-45	ID45αα	10(5)	ID4500LC1
4,6	ID4600	10-45	ID46αα	10(5)	ID4600LC1
4,7	ID4700	10-45	ID47αα	10(5)	ID4700LC1
4,8	ID4800	10-45	ID48αα		-
4,9	ID4900	10-45	ID49αα	10(5)	ID4900LC1
5,0	ID5000	10-45	ID50αα	10(5)	ID5000LC1
5,1	ID5100	10-45	ID51αα		-
5,2	ID5200	10-45	ID52αα	10(5)	ID5200LC1
5,3	ID5300	10-45	ID53αα		-

UID Ø	Unterplatte gerade	α	Unterplatte schräg	L	Unterplatte mit Bund
	Artikel Nr.		Artikel Nr.		Artikel Nr.
5,4	ID5400	10-45	ID54αα		-
5,5	ID5500	10-45	ID55αα		-
5,6	ID5600	10-45	ID56αα		-
5,7	ID5700	10-45	ID57αα		-
5,8	ID5800	10-45	ID58αα	10(5)	ID5800LC1
5,9	ID5900	10-45	ID59αα		-
6,0	ID6000	10-45	ID60αα		-
6,1	ID6100	10-45	ID61αα		-
6,2	ID6200	10-45	ID62αα	10(5)	ID6200LC1
6,3	ID6300	10-45	ID63αα	10(5)	ID6300LC1
6,4	ID6400	10-45	ID64αα	10(5)	ID6400LC1
6,7	ID6700	10-45	ID67αα		-
6,8	ID6800	10-45	ID68αα	10(5)	ID6800LC1
6,9	ID6900	10-45	ID69αα	10(5)	ID6900LC1
7,0	ID7000	10-45	ID70αα		-
7,2	ID7200	10-45	ID72αα		-
7,3	ID7300	10-45	ID73αα		-
7,4	ID7400	10-45	ID74αα		-
7,5	ID7500	10-45	ID75αα	10(5)	ID7500LC1
7,6	ID7600	10-45	ID76αα		-
7,7	ID7700	10-45	ID77αα	10(5)	ID7700LC1
7,8	ID7800	10-45	ID78αα		-
7,9	ID7900	10-45	ID79αα		-
8,2	ID8200	10-45	ID82αα		-
8,9	ID8900	10-45	ID89αα		-
9,7	ID9700	10-45	ID87αα		-
9,8	ID9800	10-45	ID98αα		-
10,4	ID10400	10-45	ID104αα		-

Scherenblätter

Verwendung: Schneiden des Stromseils in Stampmaschinen

Standard: gehärteter Stahl

Hartmetall: Hohe Schnittleistung, geringster Verschleiß

Schnittwinkel: 45 Grad Schnittwinkel für aufspringende Litzen
maximale Querschnitt Ø 4mm

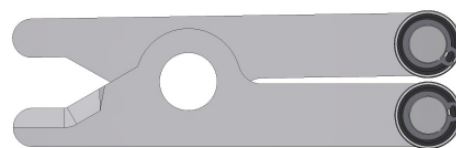

	Scherenblätter Artikel Nr.	Scherenblätter - Winkel Artikel Nr.
Gehärteter Stahl	005E01080a	005E01080_2
Hartmetall	005E01080_1	005E01080_3

Stampf Handstück

Verwendung: für manuelles Stampfen mit Hammer (Tests, Prototypen)
für jede Litzendurchmesser ist ein Stampfröhrchen und Zange für schweren Stampfkopf notwendig.



	Stampf Handstück
Artikel Nr.	ZUB 10010